

Cliente:

Data:

Data pretendida para entrega:

01. INTRODUÇÃO

Módulos em largura

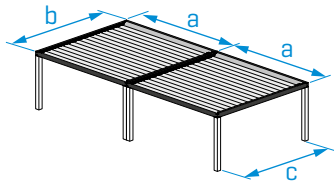

- Para uma largura superior a 4000mm, necessita de um segundo módulo.
- 2 ou mais módulos com caleira e viga entre eles.

Dimensões máximas por módulo:

Largura [dimensão paralela às lâminas] a: 4000mm

Projeção [dimensão perpendicular às lâminas] b: 5000mm

Distância máxima entre pernas c: 5000mm

Área máxima: 16m²

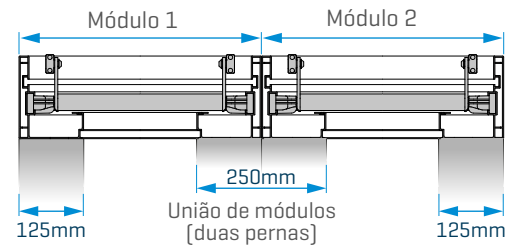

Módulos em projeção

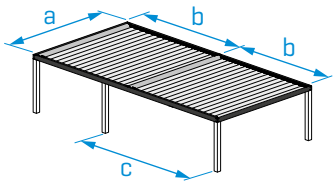

- Para uma projeção superior a 5000mm, necessita de um segundo módulo.
- Conjunto de módulos consecutivos sem vigas entre eles (1 motor por módulo).

Dimensões máximas por módulo:

Largura [dimensão paralela às lâminas] a: 4000mm

Projeção [dimensão perpendicular às lâminas] b: 5000mm

Distância máxima entre pernas c: 5000mm

Área máxima: 16m²

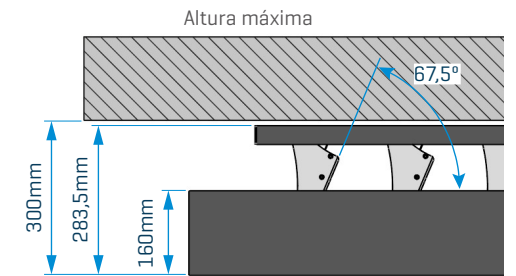

⚠ Caso o toldo seja aplicado por baixo de alguma cobertura, tem de haver 300 mm livres para as lâminas abrirem sem causar danos.

⚠ Todas as medidas acima indicadas devem ser confirmadas no catálogo

02. TIPO DE INSTALAÇÃO

Módulo Simples com 4 pernas

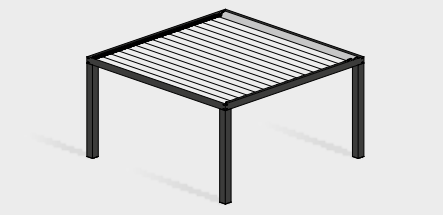

Módulo Simples com 2 pernas e parede

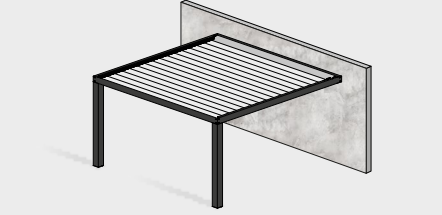

Módulo Simples entre paredes

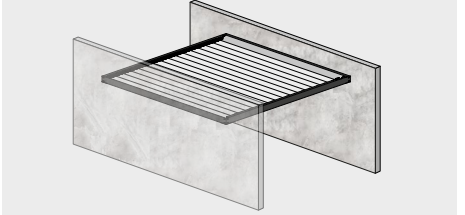

2 ou mais módulos em projeção com pernas

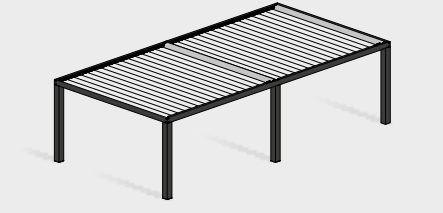

2 ou mais módulos em projeção com pernas e parede

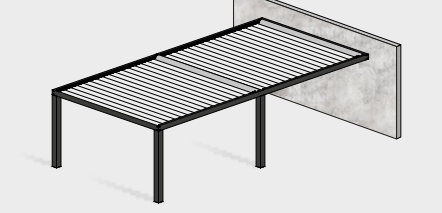

2 ou mais módulos em projeção aplicados entre paredes

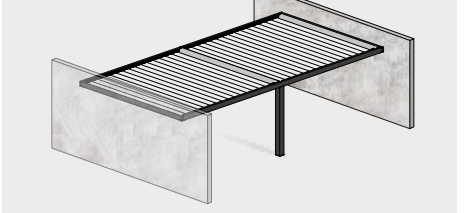

2 ou mais módulos em largura com pernas

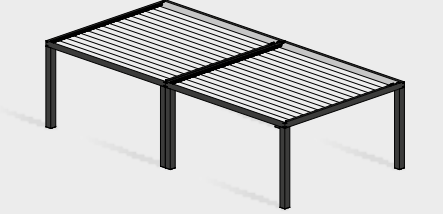

2 ou mais módulos em largura com pernas e parede

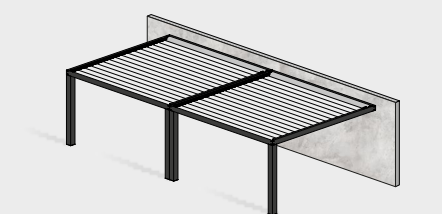

2 ou mais módulos em largura aplicados entre paredes

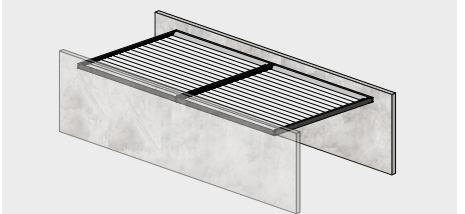

03. MEDIDAS DE INSTALAÇÃO

[PREENCHA OS CAMPOS COM AS MEDIDAS QUE PRETENDE PARA O SEU BRISA SOLAR]

! Indique as medidas (mm):
Indique as seguintes medidas para a produção do toldo.

Largura total **a** [Obrigatório]:

Projeção Total **b** [Obrigatório]:

Altura Total **h*** [Obrigatório]:

* Altura das pernas + 160mm

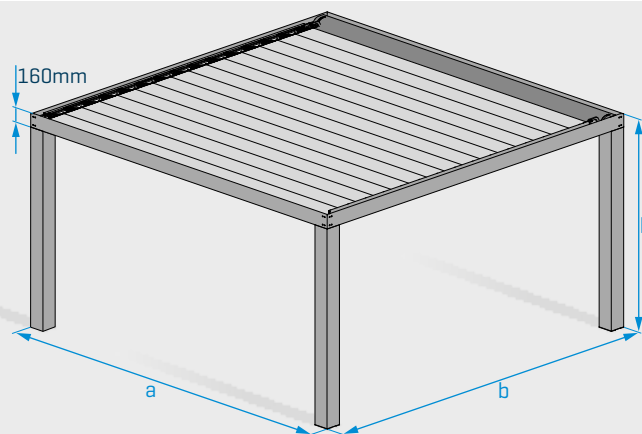

04. LADO DO MOTOR

[SELECIONE O LADO DE APLICAÇÃO DO MOTOR]

! Assinale o lado que pretende para aplicação do motor

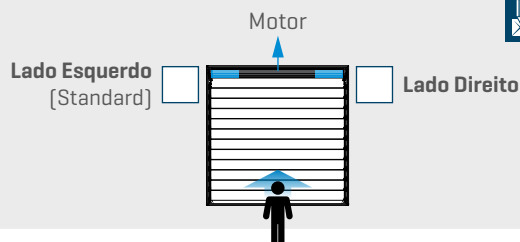

05. COR DO AUTOMATISMO

[LACAGEM EM PERFIS DE ALUMÍNIO]

! PREENCHIMENTO OBRIGATÓRIO

CORES STANDARD

Qualquer RAL com **acabamento texturado**

RAL TEXTURADO:

OUTRAS CORES / ACABAMENTOS

Caso pretenda outra cor ou acabamento

REFERÊNCIA:

! Este formulário destina-se à produção de um toldo apenas.
Se pretender mais que um toldo deve preencher novos formulários com as informações de produção dos restantes toldos.

06. ESQUEMA DE INSTALAÇÃO

! Área de Desenho:

FAÇA UM DESENHO REPRESENTATIVO DO TIPO DE INSTALAÇÃO A EXECUTAR, ONDE SEJAM VISÍVEIS:

- Localização das pernas e/ou paredes
- Direção das lâminas
- Lado do motor

Desta forma poderemos construir o toldo apropriado ao seu local de instalação.

* ver exemplo de desenho

! Exemplo de Desenho:

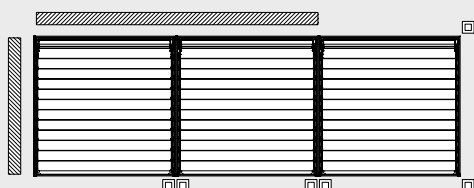

! Legenda do esquema:

Parede Duas Pernas* Perna

*Duas Pernas: Na união de dois módulos em LARGURA é necessário utilizar duas pernas.