



MTT50

MANUAL DO UTILIZADOR/INSTALADOR







00. CONTEÚDO

ÍNDICE

01. AVISOS DE SEGURANÇA	1B
02. AUTOMATISMO	
MTT50	4A
EMBALAGEM	4A
CARACTERÍSTICAS TÉCNICAS	4B
DIMENSÕES	4B
03. INSTALAÇÃO	
PRÉ-INSTALAÇÃO	5A
PREPARAÇÃO DO TERRENO	5A
INSTALAÇÃO	5B
04. ESQUEMA DE LIGAÇÕES	
DIAGRAMA	6
05. PROGRAMAÇÃO	
NAVEGAÇÃO NOS MENUS	7A
FUNÇÕES	7A
06. MANUTENÇÃO	
MANUTENÇÃO	7B
07. RESOLUÇÃO DE AVARIAS	
INSTRUÇÕES PARA CONSUMIDORES FINAIS/TÉCNICOS ESPECIALIZADOS	8

01. AVISOS DE SEGURANÇA

NORMAS A SEGUIR

	Este produto está certificado de acordo com as normas de segurança da Comunidade Europeia (CE).
	Este produto está em conformidade com a Diretiva 2011/65/UE do Parlamento Europeu e do Conselho, relativa à restrição do uso de determinadas substâncias perigosas em equipamentos elétricos e eletrónicos e com a Diretiva Delegada (UE) 2015/863 da Comissão.
	(Aplicável em países com sistemas de reciclagem). Esta marcação indica que o produto e acessórios eletrónicos (ex. carregador, cabo USB, material eletrónico, comandos, etc.) não devem ser descartados como outros resíduos domésticos, no final da sua vida útil. Para evitar possíveis danos ao ambiente ou à saúde humana, decorrentes da eliminação descontrolada de resíduos, separe estes itens de outros tipos de resíduos e recicle-os de forma responsável, para promover a reutilização sustentável dos recursos materiais. Os utilizadores domésticos devem entrar em contacto com o revendedor onde adquiriram este produto ou com a Agência do Ambiente Nacional, para obter detalhes sobre onde e como podem levar esses itens para reciclagem ambientalmente segura. Os utilizadores empresariais devem contactar o seu fornecedor e verificar os termos e condições do contrato de compra. Este produto e os seus acessórios eletrónicos não devem ser misturados com outros resíduos comerciais para lixo.
	Esta marcação indica que o produto e acessórios eletrónicos (ex. carregador, cabo USB, material eletrónico, comandos, etc.), são passíveis de descargas elétricas, pelo contacto direto ou indireto com eletricidade. Seja prudente ao manusear o produto e respeite todas as normas de segurança indicadas neste manual.

01. AVISOS DE SEGURANÇA

AVISOS GERAIS

- Neste manual encontram-se informações de utilização e segurança muito importantes. Leia cuidadosamente todas as instruções do manual antes de iniciar os procedimentos de instalação/utilização e mantenha este manual num lugar seguro para que possa ser consultado sempre que necessário.
- Este produto destina-se exclusivamente à utilização mencionada neste manual. Qualquer outra aplicação ou operação que não esteja considerada é expressamente proibida, pois poderá danificar o produto e/ou colocar pessoas em risco originando ferimentos graves.
- Este manual destina-se principalmente a instaladores profissionais, não invalidando que o utilizador também tenha a responsabilidade de ler atentamente a secção “Normas do Utilizador”, de forma garantir o correto funcionamento produto.
- A instalação e reparação deste equipamento deve ser feita unicamente por técnicos qualificados e experientes, garantindo que todos estes procedimentos sejam efetuados em conformidade com as leis e normas aplicáveis. Os utilizadores não profissionais e sem experiência estão expressamente proibidos de executar qualquer ação, a não ser que tenha sido explicitamente solicitado por técnicos especializados para o fazer.
- As instalações devem ser frequentemente examinadas de forma a verificar o desequilíbrio e os sinais de desgaste ou estragos dos cabos, molas, dobradiças, rodas, apoios ou outros elementos mecânicos de montagem.
- Não utilizar o equipamento se for necessário reparar ou ajustar.
- Na realização da manutenção, limpeza e substituição de peças o produto deverá estar desconectado da alimentação. Incluindo também qualquer operação que exija a abertura da tampa do produto.
- A utilização, limpeza e manutenção deste produto pode ser realizada por pessoas com oito ou mais anos de idade e pessoas cujas

- capacidades físicas, sensoriais ou mentais sejam reduzidas, ou por pessoas sem qualquer conhecimento do funcionamento do produto, desde que, a estes seja dada supervisão ou instruções por pessoas com experiência no que respeita ao uso do produto de uma maneira segura e que esteja compreendido os riscos e perigos envolvidos.
- As crianças não devem brincar com o produto ou dispositivos de abertura, para evitar que a porta ou portão motorizados sejam acionados involuntariamente.

AVISOS PARA O INSTALADOR

- Antes de começar os procedimentos de instalação, certifique-se que tem todos os dispositivos e materiais necessários para completar a instalação do produto.
- Deve ter em atenção o seu Índice de Proteção (IP) e temperatura de funcionamento, para garantir que é adequado ao local de instalação.
- Forneça o manual do produto ao utilizador e informe-o de como o manusear em caso de emergência.
- Se o automatismo for instalado num portão com porta pedestre, é obrigatória a instalação de um mecanismo de bloqueio da porta enquanto o portão estiver em movimento.
- Não instale o produto de “cabeça para baixo” ou apoiado em elementos que não suportem o seu peso. Se necessário, acrescente suportes em pontos estratégicos para garantir a segurança do automatismo.
- Não instalar o produto em zonas explosivas.
- Os dispositivos de segurança devem proteger as eventuais áreas de esmagamento, corte, transporte e de perigo em geral, da porta ou portão motorizados.
- Verificar se os elementos a automatizar (portões, portas, janelas, estores, etc) estão em perfeito funcionamento, e se estão alinhados e nivelados. Verifique também se os batentes mecânicos necessários estão nos lugares apropriados.

01. AVISOS DE SEGURANÇA

- A central eletrônica deve ser instalada num local protegido de qualquer líquido (chuva, humidade, etc), poeiras e parasitas.
- Deve passar os vários cabos elétricos por tubos de proteção, para os proteger contra esforços mecânicos, essencialmente no cabo de alimentação. Tenha em atenção que todos os cabos devem entrar na caixa da central eletrônica pela parte inferior.
- Caso o automatismo seja para instalar a uma cota superior a 2,5m do solo ou outro nível de acesso, deverão ser seguidas as prescrições mínimas de segurança e de saúde para a utilização pelos trabalhadores de equipamentos de segurança no trabalho da Diretiva 2009/104/CE do Parlamento Europeu e do Conselho, de 16 de Setembro de 2009.
- Fixe a etiqueta permanente respeitante ao desengate manual o mais próximo possível do mecanismo de desengate.
- Deve ser previsto nos condutores fixos de alimentação do produto um meio de desconexão, como um interruptor ou disjuntor no quadro elétrico, em conformidade com as regras de instalação.
- Se o produto a instalar necessitar de alimentação a 230Vac ou 110Vac, garanta que a ligação é feita a um quadro elétrico com ligação Terra.
- O produto é alimentado unicamente a baixa tensão de segurança com central eletrônica. (só nos motores 24V)

AVISOS PARA O UTILIZADOR

- Mantenha este manual num lugar seguro para ser consultado sempre que necessário.
- Caso o produto tenha contacto com líquidos sem que esteja preparado para tal, deve desligar imediatamente o produto da corrente elétrica para evitar curtos-circuitos, e consulte um técnico especializado.
- Certifique-se de que o instalador lhe providenciou o manual do produto e o informou de como manusear o produto em caso de emergência.

- Se o sistema requer alguma reparação ou modificação, desbloqueie o equipamento, desligue a corrente elétrica e não o utilize até todas as condições de segurança ficarem garantidas.
- No caso de disparo de disjuntores ou falha de fusíveis, localize a avaria e solucione-a antes de reinicializar o disjuntor ou trocar o fusível. Se a avaria não for reparável consultando este manual, contacte um técnico.
- Mantenha a área de ação do portão motorizado livre enquanto o mesmo estiver em movimento, e não crie resistência ao movimento do mesmo.
- Não efetue qualquer operação nos elementos mecânicos ou dobradiças caso o produto esteja em movimento.

RESPONSABILIDADE

- O fornecedor recusa qualquer responsabilidade se:
 - Ocorrerem falhas ou deformações do produto que resultem de uma instalação, utilização ou manutenção incorreta!
 - Se as normas de segurança não forem cumpridas na instalação, utilização e manutenção do produto.
 - Se as indicações presentes neste manual não forem respeitadas.
 - Ocorrerem danos causados por modificações não autorizadas.
 - Nestes casos, a garantia é anulada.

LEGENDA SIMBOLOS



• Avisos importantes de segurança



• Informação útil



• Informação de programação



• Informação de potenciômetros



• Informação dos conetores



• Informação dos botões

02. AUTOMATISMO

MTT50



O **MTT50** é um torniquete estanque de corpo inteiro com dupla direção, sendo possível utilizar apenas um modelo para funcionar nos 2 sentidos de forma alternada. Possui um mecanismo que oferece extrema segurança, tornando-se numa barreira intransponível.

EMBALAGEM

Dentro da embalagem encontrará os seguintes componentes:

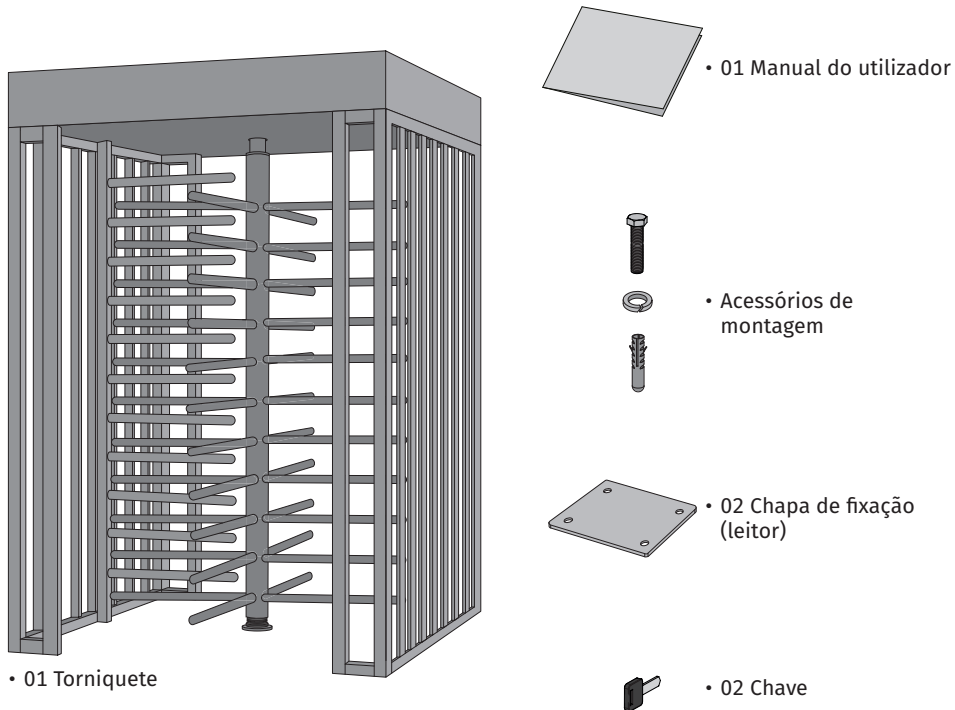

02. AUTOMATISMO

CARACTERÍSTICAS TÉCNICAS

	MTT50
• Alimentação	230 Vac
• Potência	40W
• Frequência	50-60 Hz
• Largura de passagem	520mm - 570mm
• Temperatura de funcionamento	-25°C ~ 55°C
• Mecanismo	Electromagnético
• IP	IP56
• Passagens por minuto	30 - 40 pessoas/min

DIMENSÕES

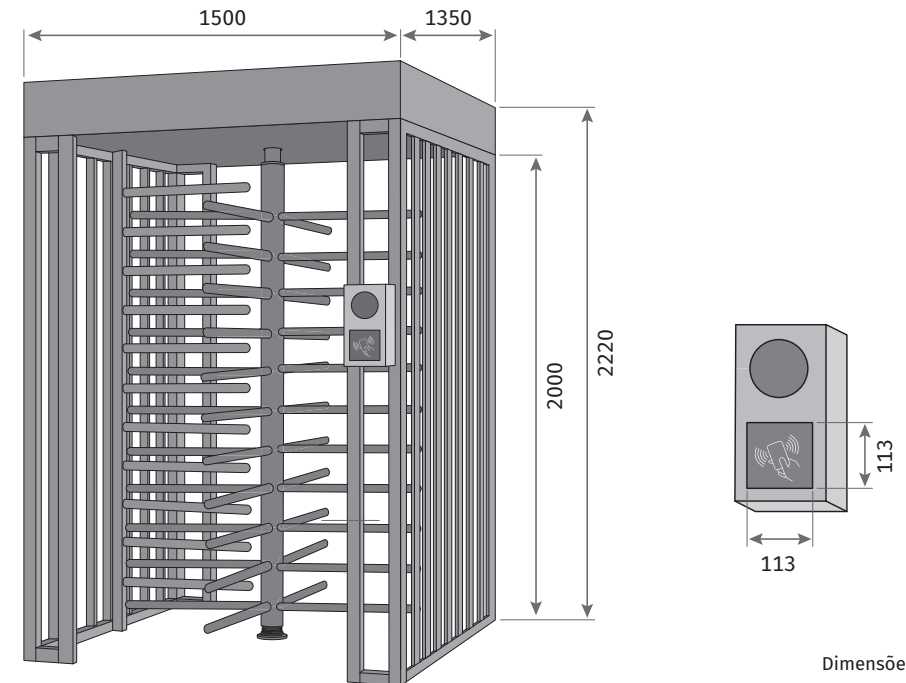

03. INSTALAÇÃO

PRÉ-INSTALAÇÃO

- Os utilizadores do torniquete não devem abrir o mecanismo. Trabalhos de manutenção e reparação devem ser realizados apenas por pessoal especializado. Intervenções inconscientes podem levar a situações de perigo para o mecanismo e para o utilizador.
- Os torniquetes devem ser protegidos contra qualquer tipo de choque e vibração.
- Não insira nenhuma voltagem além dos valores especificados nas características técnicas do torniquete.
- Não exceda os valores de humidade relativa e temperatura de funcionamento especificados nas características técnicas do torniquete.
- Verifique todas as conexões e verifique se estão corretas antes de fornecer energia ao torniquete.
- Não use nenhum equipamento no torniquete que não seja o hardware e as peças fornecidas pelo produtor.
- Desligue a fonte de alimentação em caso de falha elétrica nos torniquetes. Entre em contato diretamente com o fornecedor sem intervir no produto.
- Verifique se a energia foi cortada antes de proceder à manutenção/limpeza dos torniquetes.
- O interior do torniquete não deve ter contacto com água.
- Não use o torniquete em campos magnéticos altos.
- O torniquete não pode ser armazenado ou operar em ambientes húmidos.
- Não continue a usar o seu torniquete se estiver danificado ou com defeito. Entre em contato e informe o serviço técnico do produto sem demora.
- Não permita que crianças ou pessoas não autorizadas brinquem com o torniquete.

PREPARAÇÃO DO TERRENO

- O piso onde os torniquetes serão montados deve ser completamente plano e equilibrado.
- As instalações não devem ser feitas se houver solavancos e declives no piso.
- A montagem não deve ser feita em pisos instáveis (exemplo: terra, areia, gravilha, gesso)
- Não deve existir qualquer tipo de instalação ou cablagem por baixo do piso onde o torniquete será instalado. (Caso não seja possível cumprir este requisito, a instalação deve ser especificada segundo um projeto)
- Não deve entrar poeira nos orifícios durante a montagem do torniquete no chão.
- Se possível, remova o pó com uma mangueira pneumática ou ferramentas semelhantes.

03. INSTALAÇÃO

INSTALAÇÃO

• INSTALAR TORNIQUETE

- 1 Posicione o torniquete no local desejado e faça as furações no solo, segundo as chapas de fixação existentes em cada canto inferior do torniquete.

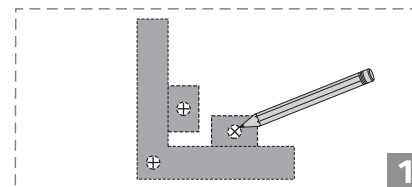

- 2 Antes de posicionar a estrutura do torniquete, passe o cabo de alimentação pelo interior de um dos tubos laterais.

- 3 Insira nas furações de cada perna as buchas (x2), fêmeas (x2) e parafusos (x2). Aperte com uma chave.

• FIXAR EIXO DE ROTAÇÃO

- 4 Encaixe o eixo de rotação na abertura existente na face inferior do teto.

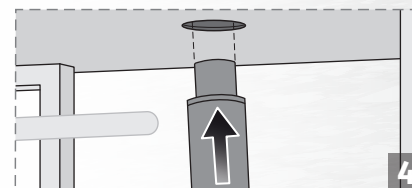

- 5 Fixe o eixo de rotação ao solo:
A • Levante a manga de proteção;
B • Faça as furações segundo os orifícios existentes na base do eixo de rotação;
C • Insira nas furações as buchas (x2), fêmeas (x2) e parafusos (x2) e aperte.

- 6 Para aceder à placa, retire a chapa de topo do torniquete com o auxílio de uma pessoa.

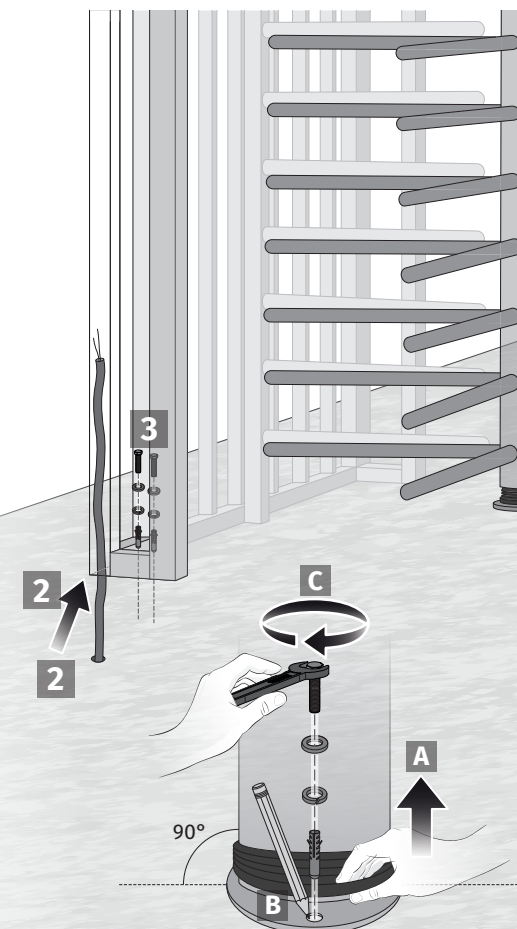

Garanta que o eixo de rotação fica alinhado exatamente a 90° com o solo.

04. ESQUEMA DE LIGAÇÕES

DIAGRAMA

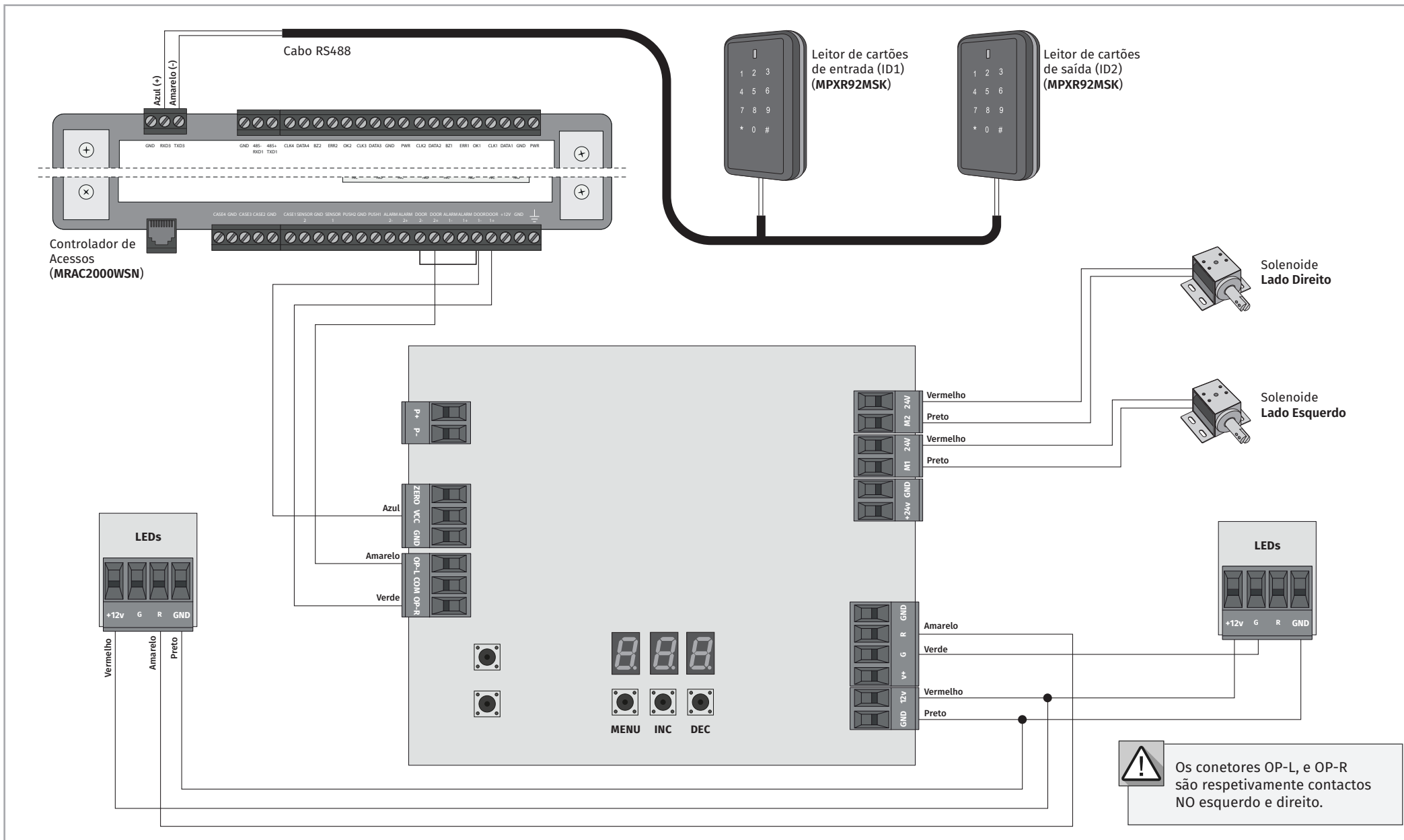

05. PROGRAMAÇÃO

NAVEGAÇÃO NOS MENUS

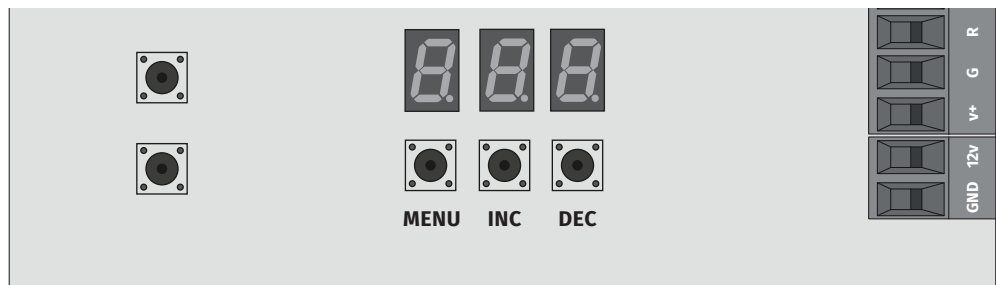

- 01 • Para aceder às funções pressione o **MENU** por 1 segundo.
- 02 • Utilize **DEC** e **INC** para navegar entre funções.
- 03 • Pressione **MENU** para entrar na função desejada.
- 04 • Utilize **DEC** e **INC** para escolher o valor desejado para a função.
- 05 • Pressione **MENU** para guardar o valor.



• Após 5 segundos sem operação de botões, sairá automaticamente da programação.

FUNÇÕES

MENU	FUNÇÃO	ESTADO	VALOR DE FÁBRICA	VALOR MÍNIMO	VALOR MÁXIMO
F01	AJUSTE DE TEMPO DE RELÉ	Permite definir o tempo entre o desbloqueio dos braços (impulso para abertura) e o bloqueio de passagem. Valor 1 = 1 segundo	005	000	030
F02	PERMISSÕES DE PASSAGEM	000 • Abertura direita e esquerda totalmente proibida 001 • Ambas permitidas 002 • Abertura esquerda proibida, abertura direita permitida 003 • Abertura direita proibida, abertura esquerda permitida	001	-	-
F03	MODO DE OPERAÇÃO	000 • Passagem livre 001 • Passagem livre quando ocorre um corte na energia	001	-	-
F04	LIMITE DE OCUPAÇÃO	000 • Desativado 001 • Permite definir um número máximo de ocupação, bloqueando a passagem se a lotação do espaço estiver no limite. <i>(*É necessária a conexão de um sistema de controlo de ocupação - Exemplo: PORTER)</i>	000	000	999

06. MANUTENÇÃO

MANUTENÇÃO



Para proceder à manutenção do torniquete, deve garantir que o mesmo se encontra desligado da fonte de alimentação.

- Todos os componentes exteriores do torniquete (barreiras, pernas e estrutura) devem ser limpos regularmente para garantir o bom funcionamento.
- Não devem ser utilizados produtos químicos ácidos ou básicos na superfície de chapa do torniquete.
- Todas as superfícies de chapa metálica devem ser limpas com spray de manutenção inoxidável. Se não possui um spray com as características assinaladas, entre em contato com o seu fornecedor para aconselhamento.
- O mecanismo deve ser limpo e lubrificado periodicamente a cada seis meses. Para este efeito deve ser utilizada graxa lubrificante adequada.
- As configurações do amortecedor e do freio do mecanismo devem ser verificadas e ajustadas durante a manutenção.
- O interior deve ser limpo regularmente com um pano seco e não deve ser exposto a poeira.

07. RESOLUÇÃO DE AVARIAS

INSTRUÇÕES PARA CONSUMIDORES FINAIS E TÉCNICOS ESPECIALIZADOS

Anomalia	Causa	Procedimento
O eixo de rotação não trava, os LEDs não estão a funcionar e o torniquete não recebe comandos, mesmo que haja energia	<ul style="list-style-type: none">• A energia pode não ser suficiente.• O cabo de alimentação da central pode estar desligado.• A fonte de alimentação pode ter defeito.	<ul style="list-style-type: none">• A energia da fonte de alimentação deve ser verificada com um multímetro.• Os cabos de alimentação externos e internos devem ser verificados manualmente.
Há energia no torniquete, os LEDs estão acesos, mas o eixo de rotação não funciona.	<ul style="list-style-type: none">• O cabos do dispositivo podem estar desconectados.• O cartão de acesso pode estar com defeito.	<ul style="list-style-type: none">• Verifique as conexões entre a central e o dispositivo de travagem.• Meça os valores de tensão.
As luzes LED estão na posição de “seta verde”, mas o eixo de rotação não permite a passagem.	<ul style="list-style-type: none">• O dispositivo de travagem pode estar com defeito.• O cartão de acesso pode estar com defeito.	<ul style="list-style-type: none">• Se o dispositivo de travagem estiver com defeito, deve ser substituído.• O dispositivo de travagem deve ser limpo com spray de contacto ou materiais similares.• Se o cartão de acesso estiver com defeito, deve ser substituído.
O torniquete permite passar mas não fecha após a passagem. Fecha automaticamente após várias passagens.	<ul style="list-style-type: none">• Os sensores direcionais podem estar com defeito.• Pode haver mau contacto na conexão dos sensores direcionais.• O cartão de acesso pode estar com defeito.	<ul style="list-style-type: none">• Se os sensores estiverem com defeito, devem ser substituídos.• Verifique os terminais do cabo manualmente. Se estiverem com defeito, devem ser substituídos.• Se o cartão de acesso estiver com defeito, deve ser substituído.
O torniquete permite uma passagem contínua para uma direção apenas.	<ul style="list-style-type: none">• Pode estar em execução no modo livre unidirecional.• O cabo ou mola solenóide podem estar desligados.	<ul style="list-style-type: none">• Verifique as conexões das entradas START.
O torniquete funciona corretamente com todas as suas funções, mas os LEDs não acendem.	<ul style="list-style-type: none">• Placas ou cabos de LED podem estar com defeito.• A central pode estar com defeito.	<ul style="list-style-type: none">• Se a placa de LED estiver com defeito, deve ser substituída.• Se o cabo do LED estiver com defeito, deve ser substituído.