

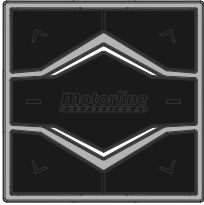

MX93 - MX94



MANUAL | NOTICE | HANDBUCH | ИНСТРУКЦИЯ



MX93





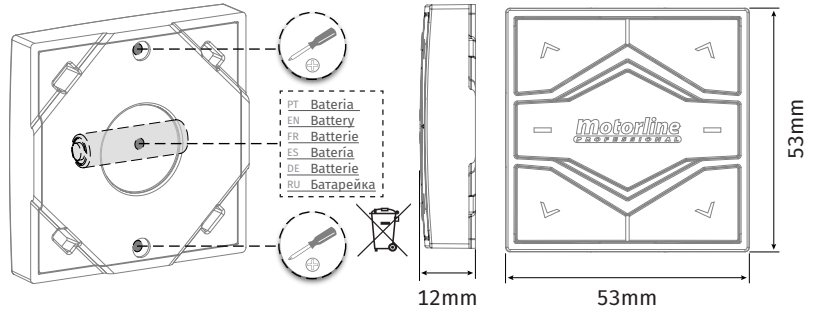
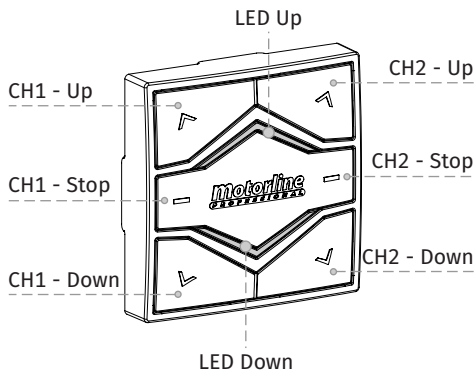

MX94

PT	Canais	Frequência	Bateria	Temperatura
EN	Channels	Frequency	Battery	Temperature
FR	Canaux	Fréquence	Batterie	Température
ES	Canales	Frecuencia	Batería	Temperatura
DE	Kanäle	Frequenz	Batterie	Temperatur
RU	Каналы	Частота	Батарейка	Температура
	2	433,92MHz	12V DC (27A)	-20/+70°C

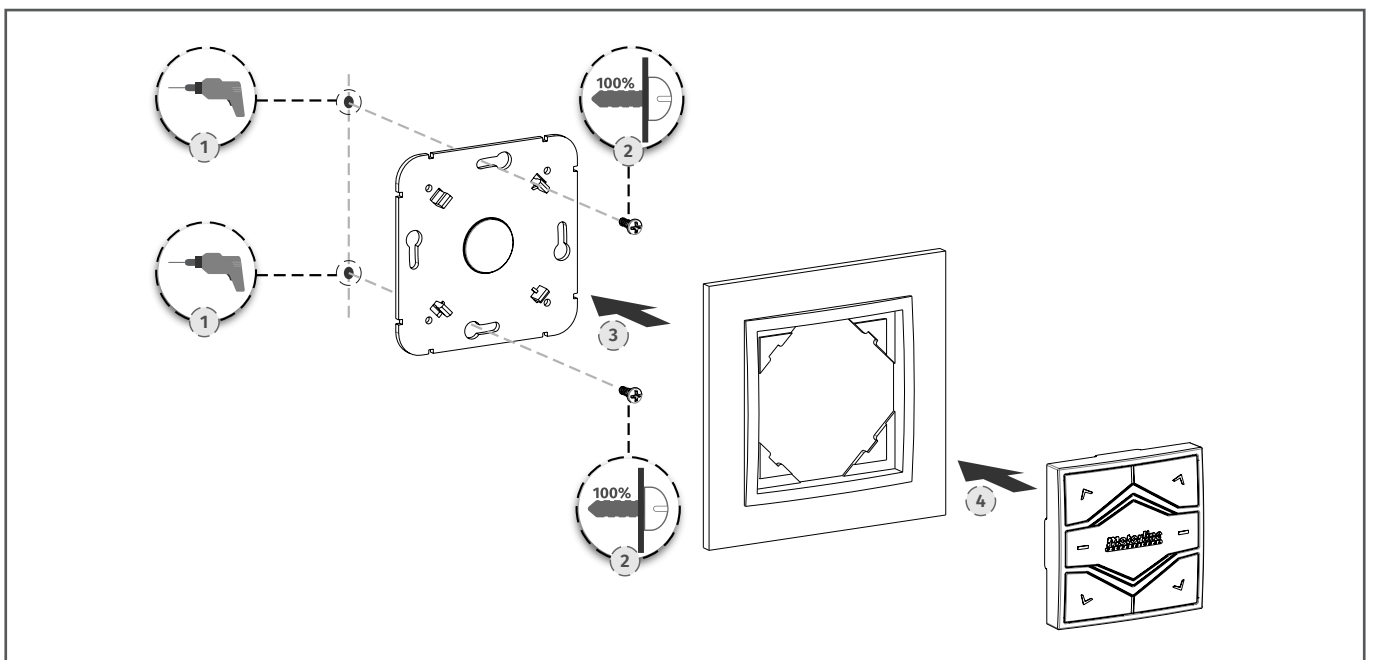



INSTALAÇÃO | INSTALLATION | INSTALLATION | INSTALACIÓN | INSTALLATION | УСТАНОВКА









	<p>(Aplicável em países com sistemas de reciclagem). Esta marcação indica que o produto e acessórios eletrónicos não devem ser descartados como outros resíduos domésticos, no final da sua vida útil. Para evitar possíveis danos ao ambiente ou à saúde humana, decorrentes da eliminação descontrolada de resíduos, separe estes itens de outros tipos de resíduos e recicle-os de forma responsável, para promover a reutilização sustentável dos recursos materiais. Os utilizadores domésticos devem entrar em contacto com o revendedor onde adquiriram este produto ou com a Agência do Ambiente Nacional, para obter detalhes sobre onde e como podem levar esses itens para reciclagem ambientalmente segura. Os utilizadores empresariais devem contactar o seu fornecedor e verificar os termos e condições do contrato de compra. Este produto e os seus acessórios eletrónicos não devem ser misturados com outros resíduos comerciais para lixo.</p>
	<p>Esta marcação indica que as pilhas/baterias não devem ser descartadas como outros resíduos domésticos, no final da sua vida útil. As pilhas/baterias devem ser entregues, para reciclagem, nos pontos de recolha seletiva.</p>
	<p>Os diferentes tipos de embalagens (cartão, plástico, etc.) devem ser objeto de recolha seletiva para a reciclagem. Separe as embalagens e recicle-as de forma responsável.</p>

SAFETY INSTRUCTIONS



	<p>(Applicable in countries with recycling systems). This marking on the product or literature indicates that the product and electronic accessories should not be disposed of as other household waste at the end of its useful life. To avoid possible harm to the environment or human health resulting from the uncontrolled disposal of waste, separate these items from other types of waste and recycle them responsibly to promote the sustainable reuse of material resources. Home users should contact the dealer where they purchased this product or the National Environment Agency for details on where and how they can take these items for environmentally safe recycling. Business users should contact their vendor and check the terms and conditions of the purchase agreement. This product and its electronic accessories should not be mixed with other commercial waste.</p>
	<p>This marking indicates that batteries should not be discarded like other household waste at the end of their useful life. Batteries must be delivered to selective collection points for recycling.</p>
	<p>The different types of packaging (cardboard, plastic, etc.) must be subject to selective collection for recycling. Separate packaging and recycle it responsibly.</p>

AVIS DE SÉCURITÉ



	<p>(Applicable dans les pays avec des systèmes de recyclage). Ce marquage sur le produit, ou de la littérature indique que le produit et les accessoires électroniques ne doivent pas être jeté avec les autres déchets ménagers à la fin de sa vie utile. Pour éviter des éventuels dommages à l'environnement ou à la santé humaine provenant de l'élimination incontrôlée des déchets, nous vous prions de séparer ces éléments des autres types de déchets et à les recycler de façon responsable pour promouvoir la réutilisation durable des ressources matérielles. Les particuliers doivent contacter un revendeur où ils ont acheté ce produit ou une Agence de l'Environnement National, pour savoir où et comment ils peuvent prendre ces articles pour leur recyclage. Les utilisateurs professionnels doivent contacter leur fournisseur et vérifier les termes et conditions du contrat d'achat. Ce produit et ses accessoires électroniques ne doivent pas être mélangés avec d'autres déchets commerciaux.</p>
	<p>Ce marquage indique que les piles ne doivent pas être jetées comme les autres déchets ménagers à la fin de leur vie utile. Les piles doivent être remises pour recyclage à des points de collecte distincts.</p>
	<p>Les différents types d'emballages (carton, plastique, etc.) doivent être collectés séparément pour être recyclés. Séparez les emballages et recyclez-les de manière responsable.</p>

	<p>(Aplicable en países con sistemas de reciclaje). Esta marcación indica que el producto y accesorios electrónicos no deben ser descartados como otros residuos domésticos en el final de su vida útil. Para evitar posibles daños al ambiente o a la salud humana decurrentes de la eliminación descontrolada de residuos, separe estos ítems de otros tipos de residuos y recíclelos de forma responsable para promover la reutilización sostenible de los recursos materiales. Los usuarios domésticos deben entrar en contacto con el revendedor donde adquirieron este producto o con la Agencia del Ambiente Nacional para obtener detalles sobre donde y como pueden llevar esos ítems para un reciclaje medioambiental seguro. Los usuarios empresariales deben contactar su proveedor y verificar los términos y condiciones del contrato de compraventa. Este producto y sus accesorios electrónicos no deben ser mezclados con otros residuos comerciales para basura.</p>
	<p>Esta marca indica que las pilas/baterías no deben ser desechadas como otros residuos domésticos, al final de su vida útil. Las pilas deben entregarse, para su reciclaje, en puntos de recogida selectiva.</p>
	<p>Los distintos tipos de embalajes (cartón, plástico, etc.) deben recogerse por separado para su reciclaje. Separe los embalajes y recíclelos de forma responsable.</p>

МЕРЫ БЕЗОПАСНОСТИ

	<p>(Применяется в странах с системами переработки). Эта маркировка на изделии, или литература указывает на то, что изделие и электронные аксессуары прим. не должны быть выброшены как другие бытовые отходы в конце срока его полезного использования. Во избежание возможного ущерба окружающей среде или здоровью людей вследствие неконтролируемой утилизации отходов, необходимо отделить изделие от других типов отходов и утилизировать их, чтобы способствовать обоснованному повторному использованию материальных ресурсов. Домашние пользователи должны связаться с продавцом, где они приобрели этот продукт или Национальное агентство охраны окружающей среды, для получения более подробной информации о месте и каким образом они могут взять эти предметы для экологически безопасной утилизации. Бизнес-пользователи должны обратиться к поставщику и ознакомиться с условиями договора о покупке. Этот продукт и его электронные аксессуары не следует смешивать с другими промышленными отходами мусора.</p>
	<p>Эта маркировка указывает на то, что батарейки не следует выбрасывать, как и другие бытовые отходы, по истечении срока их службы. Батарейки необходимо сдавать в пункты выборочного сбора для переработки.</p>
	<p>Различные типы упаковки (картон, пластик и т. д.) должны подлежать выборочному сбору для переработки. Отделите упаковку и отправьте ее на переработку ответственно.</p>

SICHERHEITSINFORMATION

	<p>(Anzuwenden in Ländern mit Recycling-Systemen). Diese Kennzeichnung auf dem Produkt oder der Literatur gibt an, dass das Produkt und elektronisches Zubehör sollten nicht mit dem Hausmüll am Ende seiner Nutzungsdauer entsorgt werden. Um mögliche Schäden für die Umwelt oder der menschlichen Gesundheit durch unkontrollierte Abfallentsorgung zu vermeiden, trennen Sie diese Elemente von anderen Arten von Müll und entsorgen Sie die nachhaltige Wiederverwertung um stofflichen Ressourcen zu fördern. Private Nutzer sollten den Händler, bei dem sie das Produkt gekauft haben oder die Nationale Umweltbehörde kontaktieren um Einzelheiten darüber, wo und wie sie diese Produkte für eine umweltfreundliche Weise recyceln, wiederverwerten können. Gewerbliche Nutzer sollten sich an ihren Lieferanten wenden und die Allgemeinen Bedingungen des Kaufvertrages prüfen. Dieses Produkt und deren elektronische Zubehörteile dürfen nicht mit anderen gewerblichen Abfällen Müll gemischt werden.</p>
	<p>Diese Kennzeichnung weist darauf hin, dass Batterien am Ende ihrer Nutzungsdauer nicht wie andere Haushaltsabfälle entsorgt werden dürfen. Batterien sollten zum Recycling an separaten Sammelstellen abgegeben werden.</p>
	<p>Die verschiedenen Arten von Verpackungen (Karton, Kunststoff usw.) müssen für das Recycling getrennt gesammelt werden. Trennen Sie Verpackungen und recyceln Sie sie verantwortungsbewusst.</p>